

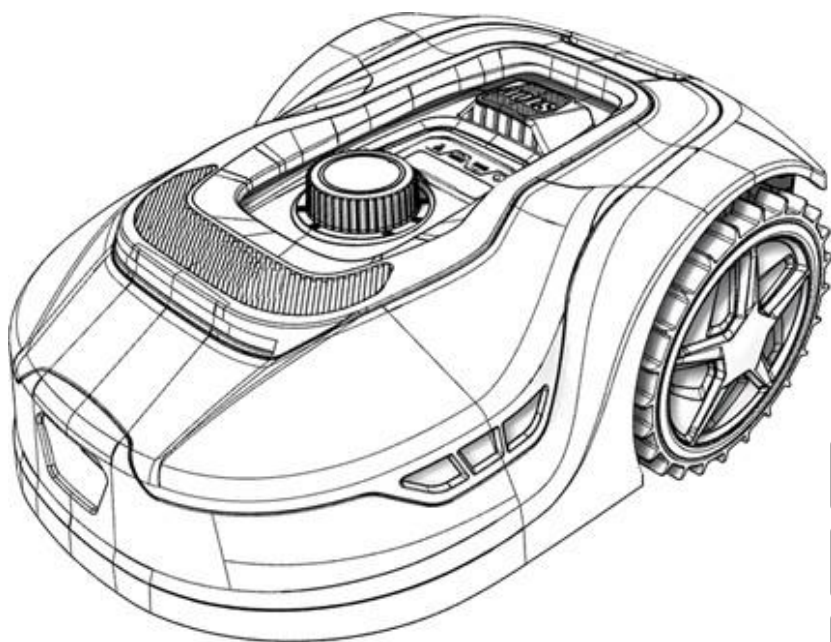

NÁVOD K OBSLUZE



CZ

UŽIVATELSKÁ PŘÍRUČKA

ROBOTICKÁ SEKAČKA AMA

99303-RBA300 99305-RBA500 99308-RBA800

99310-RBA1000

ROBOTICKÁ SEKAČKA

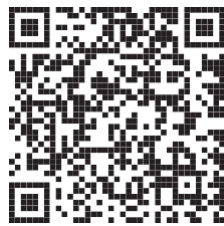

2letá omezená* záruka

*2letá záruka platí pouze pro koncové soukromé uživatele, v případě profesionálního použití je záruka 1 rok.

Prohlášení o záruce pro robotickou sekačku

Pokud se u robotické sekačky v průběhu 2 let od data zakoupení objeví vada způsobená vadným materiálem nebo zpracováním, zaručíme se:

- Bezplatně vyměnit nebo opravit všechny vadné díly.
- Bezplatně opravit produkty.

Vaše záruka podléhá následujícím podmínkám:

- Záruka na baterie je poskytována pouze po dobu 12 měsíců bez ohledu na online registraci.
- Nástroj nebyl nesprávně použit, zneužit, zanedbáván, pozměněn, modifikován nebo opraven někým jiným, než je autorizované servisní středisko.
- Na výrobku nebo s ním bylo použito pouze originální příslušenství a díly robotické sekačky.
- Nástroj byl vystaven přiměřenému opotřebení.
- Nástroj nebyl použit pro obchodní nebo profesionální účely.
- Nástroj nebyl použit pro účely pronájmu.
- Nástroj nebyl poškozen cizími předměty, látkami nebo nehodami.

Vaše záruka nepokrývá následující:

- Součásti, které podléhají přirozenému opotřebení způsobenému používáním v souladu s provozními pokyny.
- Neoprávněná/nesprávná údržba či manipulace nebo přetížení jsou vyloučeny z této záruky, stejně jako příslušenství, jako jsou žárovky, nože a bity atd.

Poškození způsobené nesprávnou instalací nabíjecí stanice a vodiče nebo programováním.

Pro uplatnění záruky budete muset předložit registrační doklad a doklad o koupi ve formě platné účtenky s datem a místem nákupu.

Toto prohlášení o záruce nenahrazuje, ale doplňuje vaše zákonná práva.

*Rozložené výkresy a seznam dílu jsou dostupné na webu www.ama.it

LINKA POMOCI



ASISTENČNÍ SLUŽBY

Abychom urychlili vaši žádost o pomoc, chtěli bychom vás požádat, abyste před žádostí uvedli číslo modelu a sériové číslo vaší robotické sekačky. Nejprve byste se měli obrátit na obchod, kde jste nakoupili stroj nebo na autorizované servisní středisko společnosti AMA, které můžete vyhledat na webu společnosti AMA: www.ama.it

Číslo modelu a sériové číslo si můžete napsat níže.

Číslo modelu: _____
Sériové číslo: _____

Jak nalézt číslo modelu a sériové číslo.



BEZPEČNOSTNÍ POKYNY



BEZPEČNOSTNÍ POKYNY

1. Obecné informace

Tato příloha uvádí bezpečné provozní postupy pro všechny typy strojů, na které se vztahuje tento standard. Příručka s pokyny by měla případně obsahovat informace, kde lze uplatnit, podstatu následujících bodů této přílohy.

Měla by také obsahovat informace o hladinách hluku a veškerá nezbytná varování spolu s následujícími informacemi:

DŮLEŽITÉ

PŘEČTĚTE SI POZORNĚ TYTO

POKYNY A USCHOVEJTE JE

PRO BUDOUCÍ POUŽITÍ

2. Bezpečné provozní postupy

2.1 Zaškolení

- a. Pečlivě si prostudujte pokyny. Seznamte se s ovládacími prvky a naučte se, jak řádně používat tento stroj.
- b. Nikdy nedovolte používat stroj osobám, které nejsou obeznámeny s těmito pokyny, a dětem. Místní předpisy mohou omezovat věk obsluhy.
- c. Provozovatel nebo uživatel je odpovědný za nehody a úrazy osob a za škody na majetku.

2.2 Příprava

- a. Zajistěte správnou instalaci automatického obvodového vytyčovacího systému podle pokynů.
- b. Ujistěte se, že vaše tráva není delší než 100 mm (4 palce). Pokud je delší, použijte k jejímu posečení běžnou sekačku nebo vyžinač.
- c. Pravidelně kontrolujte plochu, kde se stroj používá, a odstraňte veškeré kameny, tyče, dráty, kosti a jiné cizí předměty.
- d. Pravidelně vizuálně kontrolujte stroj a přesvědčte se, zda nejsou opotřebené nebo poškozené nože, šrouby nožů a sestava žacího zařízení. Opotřebené nože a šrouby měňte v sadách, aby byla zajištěna vyváženost.
- e. U strojů s více noži dávejte pozor na ostatní nože, jelikož jeden nůž může roztočit ostatní nože.

3. Provoz

3.1 Obecné informace

- a. Nikdy neprovozujte stroj s vadnými ochrannými kryty nebo bez nainstalovaných bezpečnostních zařízení, jako jsou deflektory anebo sběrné koše.
- b. Nepokládejte ruce ani nohy do blízkosti otáčejících se dílů ani pod ně. Vždy se držte v dostatečné vzdálenosti od vyhazovacího otvoru.
- c. Nikdy nezdvihejte ani nepřenášejte stroj se spuštěným motorem.
- d. Vyjměte (použijte) zařízení pro deaktivaci stroje:

-
- před odstraňováním překážky;
 - před kontrolou, čištěním a prací na stroji.

3.2 Navíc při automatickém provozu stroje

Nenechávejte stroj pracovat bez dozoru, pokud víte, že se mohou v blízkosti nacházet zvířata, děti nebo lidé.

3.3 Navíc při použití ručního ovladače

- a. Sekejte pouze za denního světla nebo při dobrém umělém osvětlení.
- b. Vyvarujte se provozu stroje ve vlhké trávě.
- c. Neprovozujte stroj naboso nebo v otevřených sandálech. Vždy používejte pevnou obuv a dlouhé kalhoty.
- d. Na svazích vždy udržujte stabilní postoj.
- e. Velkou pozornost věnujte při couvání směrem k vám.
- f. Motor vždy zapínejte podle pokynů a udržujte nohy v bezpečné vzdálenosti od nože nebo nožů.

4 Údržba a skladování

- a. Udržujte všechny matice, šrouby a vruty utažené, aby bylo zajištěno, že je stroj v bezpečném provozním stavu.
- b. Často kontrolujte sběrný koš, zda není opotřebený nebo poškozený.
- c. Vyměňte opotřebené nebo poškozené díly, aby byla zajištěna bezpečnost stroje.
- d. Zajistěte, aby byla výměna žacích nástrojů provedena pouze za nástroje správného typu.
- e. Zajistěte, aby byly baterie napájeny pomocí správné nabíječky doporučené výrobcem. Nesprávné použití může vést k úrazu elektrickým proudem, přehřívání nebo úniku žíravé kapaliny z baterie.
- f. V případě úniku elektrolytu opláchněte vodou nebo neutralizačním prostředkem, při zasažení očí apod. vyhledejte lékařskou pomoc.
- g. Servisní údržbu stroje je třeba provádět podle pokynů výrobce.



Baterie a nabíječka

Před nabíjením si přečtěte příslušné pokyny. Ujistěte se, že vaše nabíječka odpovídá místnímu napájení střídavým proudem, a zajistěte, aby spojení mezi nabíječkou a baterií bylo provedeno v souladu s jejich správnými modely. Delší životnost a lepší výkon lze dosáhnout, pokud se baterie nabíjí, když je teplota vzduchu v rozsahu 18 °C až 25 °C. Nenabíjejte baterii při teplotách vzduchu nižších než 5 °C nebo vyšších než 40 °C. Je to důležité, protože to může zabránit vážnému poškození baterie.

BEZPEČNOSTNÍ VAROVÁNÍ PRO BATERII UVNITŘ NÁSTROJE

1. Baterii nerozebírejte, neotevírejte ani nerozřezávejte.
2. Baterii nezapojte nakrátko (nezkratujte). Neskladujte baterie nahodile v krabici nebo zásuvce stolu, kde by se mohly navzájem zkratovat nebo být zkratovány vodivými materiály. Pokud baterii nepoužíváte, uchovávejte ji mimo dosah jiných kovových předmětů, jako jsou kancelářské sponky, mince, klíče, hřebíky, šrouby nebo jiné malé kovové předměty, které by mohly vytvořit spojení mezi jednotlivými svorkami. Zkratování svorek baterie může způsobit popáleniny nebo požár.
3. Nevystavujte baterii teplu ani ohni. Neskladujte na přímém slunci.
4. Nevystavujte baterii mechanickým otřesům.
5. V případě vytečení baterie zabraňte kontaktu kapaliny s pokožkou a očima. Pokud došlo ke kontaktu, omyjte zasažené místo velkým množstvím vody a vyhledejte lékařskou pomoc.
6. V případě spolknutí článku nebo baterie okamžitě vyhledejte lékařskou pomoc.
7. Udržujte baterii v čistotě a suchu.
8. Baterie poskytuje nejlepší výkon, když je provozována při normální pokojové teplotě (20 °C ± 5 °C).
9. Baterii dobíjejte pouze pomocí nabíječky specifikované pro sekačku. Nepoužívejte jinou nabíječku než tu, která je výslovně určena pro použití s tímto zařízením. Nabíječka, která je vhodná pro jeden typ baterie, může při použití s jinou baterií způsobit nebezpečí požáru.
10. Nepoužívejte baterie, které nejsou určeny pro použití s tímto zařízením.
11. Uchovávejte baterii z dosahu dětí.
12. Uchovejte původní dokumentaci k produktu pro budoucí použití.
13. Likvidaci proveďte podle platných předpisů.
14. Vybité baterie je třeba ze zařízení vyjmout a bezpečně zlikvidovat.
15. Pokud má být zařízení delší dobu skladováno nepoužívané, je třeba baterie vyjmout.
16. Nepoužívejte upravené nebo poškozené baterie.

BEZPEČNOSTNÍ SYMBOLY

Tyto symboly naleznete na výrobku. Pečlivě si je prostudujte.



VAROVÁNÍ: Před použitím výrobku si pozorně přečtěte uživatelské pokyny a řiďte se jimi.



VAROVÁNÍ: Před prací na stroji nebo jeho zvednutím deaktivujte výrobek.



VAROVÁNÍ: Během provozu udržujte bezpečnou vzdálenost od stroje. Udržujte ruce a nohy z dosahu otáčejících se nožů.



VAROVÁNÍ: Na stroji nejezděte. Nikdy nepokládejte ruce nebo nohy do blízkosti stroje ani pod stroj.



Použijte odpojitelný zdroj napájení, jak je definováno na typovém štítku vedle symbolu.



Označení shody CE.



Emise hluku do okolního prostředí. Emise výrobku jsou uvedeny v části Technické údaje na stránce XX a také na typovém štítku.







Není povoleno likvidovat tento výrobek jako normální domovní odpad. Zajistěte, aby byl výrobek recyklován v souladu s místními zákony a předpisy.





Nízkonapěťový kabel nesmí být spojen nakrátko (zkratován), prodloužen nebo spojen spojkou. Nepoužívejte vyžinač nebo podobné zařízení v blízkosti nízkonapěťového kabelu. Buďte opatrní při zastřihávání okrajů v místě, kde se nachází kabely.

Symboly na baterii

	Přečtěte si uživatelské pokyny.
	Nelikvidujte baterii v ohni a nevystavujte baterii zdrojům tepla.
	Neponořujte baterii do vody.
	Označení recyklovatelného produktu.
	Není povoleno likvidovat tuto baterii jako normální domovní odpad. Zajistěte, aby byla baterie recyklována v souladu s místními zákony a předpisy.

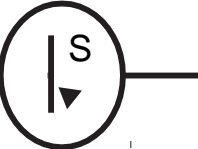
Symboly na nabíječe

	Přečtěte si uživatelské pokyny.
	Spínaný zdroj SMPS (Switch Mode Power Supply)
	Dvojitá izolace.
	Spínaný zdroj SMPS (Switch Mode Power Supply) obsahuje bezpečnostní spínaný zdroj napájení odolný proti zkratu.



Není povoleno likvidovat tuto baterii jako normální domovní odpad. Zajistěte, aby byla baterie recyklována v souladu s místními zákony a předpisy.

Symboly na nabíjecí stanici



Přečtěte si příručku



Ochrana proti elektrickému přepětí



Dvojitá izolace



Není povoleno likvidovat tuto nabíjecí stanici jako normální domovní odpad. Zajistěte, aby bylo toto zařízení recyklováno v souladu s místními zákony a předpisy.

Původní pokyny

VAROVÁNÍ: Přečtěte si všechna bezpečnostní varování a všechny pokyny. Nedodržení těchto varování a pokynů může mít za následek úraz elektrickým proudem, požár anebo vážné zranění.

Pozorně si prostudujte pokyny pro bezpečný provoz stroje a uschovejte všechna varování a pokyny pro budoucí použití.

Jak instalovat robotickou sekačku

Instalace robotické sekačky je jednoduchá. Celý proces zabere jen málo času v závislosti na velikosti vaší zahrady.

Sečení robotickou sekačkou

Sekačka je navržena tak, aby pravidelně sekala a udržovala zdravý a kvalitní trávník. V závislosti na velikosti vašeho trávníku může být vaše sekačka naprogramována tak, aby fungovala v kteroukoli dobu nebo s jakoukoli frekvencí bez omezení. Je tu pro vás.

Příprava

Před zahájením postupu instalace si pozorně přečtěte celou instalační příručku. Načrtněte pracovní plochu včetně všech překážek, abyste si mohli lépe představit ideální polohu nabíjecí základny a místa, kudy by měly být vedeny ohraničující vodiče.

OBSAH DODÁVKY

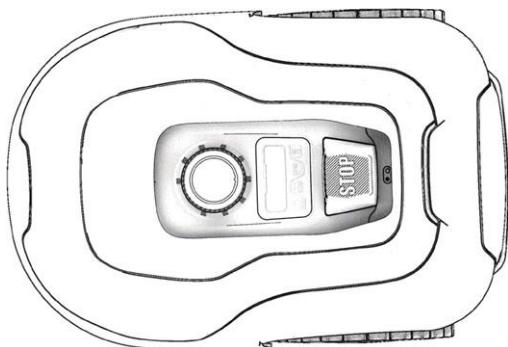

Robotická sekačka

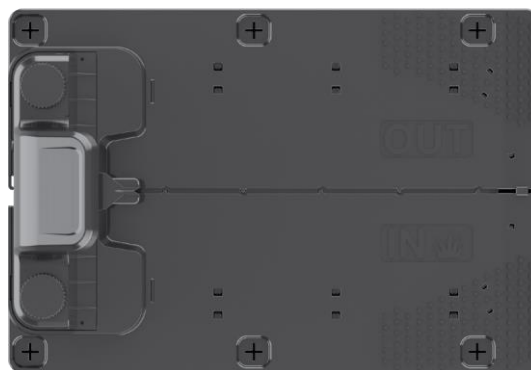

Nabíjecí základna



Hřeby pro instalaci základny



Náhradní nože

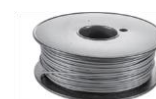

Cívka s ohraničujícími vodičem



Kolíky pro instalaci vodiče



Napájecí adaptér

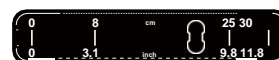

Měřítko



Instalace robotické sekačky

Z vaší kůlny



Nůžky



Kladívko



Svinovací metr

Technické údaje a data o hlučnosti

Technické údaje

Typ RBA300, RBA500, RBA800, RBA1000 – označení strojního zařízení, zástupce robotické sekačky na trávu

Model	RBA300	RBA500		RBA800	RBA1000
Technické údaje robotické sekačky					
Sekací plocha	300 m ²	500 m ²		800 m ²	1000 m ²
Napětí	20 V max.				
Otáčky bez zatížení	2800 ot/min ±100 ot/min				
Průměr sečení	180 mm				
Výška sečení	20–60 mm				
Polohy výšky sečení	5				
Maximální úhel pro prac. oblast	35 %				
Nejužší možný průchod	0,8 m				
Typ/model baterie	LBF2025 obj. č. AMA 98952 Lithium-iontová/2,5 Ah			LBF205 obj. č. AMA 98955 Lithium-iontová/5,0 Ah	
Doba nabíjení	120 min			90 min	
Klasifikace nabíječky	CGF251 obj. č. AMA 98991 Vstup 100–240 V, 50/60 Hz, 28 W Výstup: 20,5 V, 1,1 A (IP67)			CGF253 obj. č. AMA 98993 Vstup 100–240 V, 50/60 Hz, 76 W Výstup: 20,5 V, 3,0 A (IP67)	
Hluk (akustický výkon)	<55 dB (směrnice 2000/14/ES ve znění směrnice 2005/88/ES, příloha III)				
Hmotnost	cca 8 kg			cca 8,2 kg	
Příslušenství					
Ohraničující vodič	100 m	130 m		170 m	200 m

Kolíky pro instalaci vodiče	130 KS	180 KS		230 KS	250 KS
Nože	80201457-01 (2,7 g/ks)	80201457-01 (2,7 g/ks)	80201457-01 (2,7 g/ks)	80201457-01 (2,7 g/ks)	80201457-01 (2,7 g/ks)
Nabíjecí základna	1	1	1	1	1
Baterie	1 (LBF2025)	1 (LBF2025)	1 (LBF2025)	1 (LBF205)	1 (LBF205)
Nabíječka	1	1	1	1	1

Všeobecné údaje

Ochrana sekačky	IPX5				
Ochrana nabíjecí stanice	IPX4				
Zdroj napájení	IP67				
APLIKACE	Bluetooth 4.0	WIFI 2.4G + Bluetooth 4.0			

*Napětí měřeno při stavu bez zatížení. Počáteční napětí dosahuje maximálně 20 voltů. Jmenovité napětí je 18 voltů.

*Není možné se vyhnout určité míře hluku ze stroje. Rutinní hlučná práce musí být povolena a bývá omezena na určité denní doby. Zachovejte doby odpočinku a je možné, že budete muset omezit pracovní hodiny na minimum. Pro zajištění osobní ochrany osob pracujících v blízkosti je nezbytné používat vhodnou ochranu sluchu.

*Doporučujeme nakoupit originální příslušenství uvedené v seznamu výše ze stejného obchodu, který vám prodal tento nástroj. Další informace naleznete na obalu příslušenství. Personál prodejny vám může pomoci a poradit.

Instalace

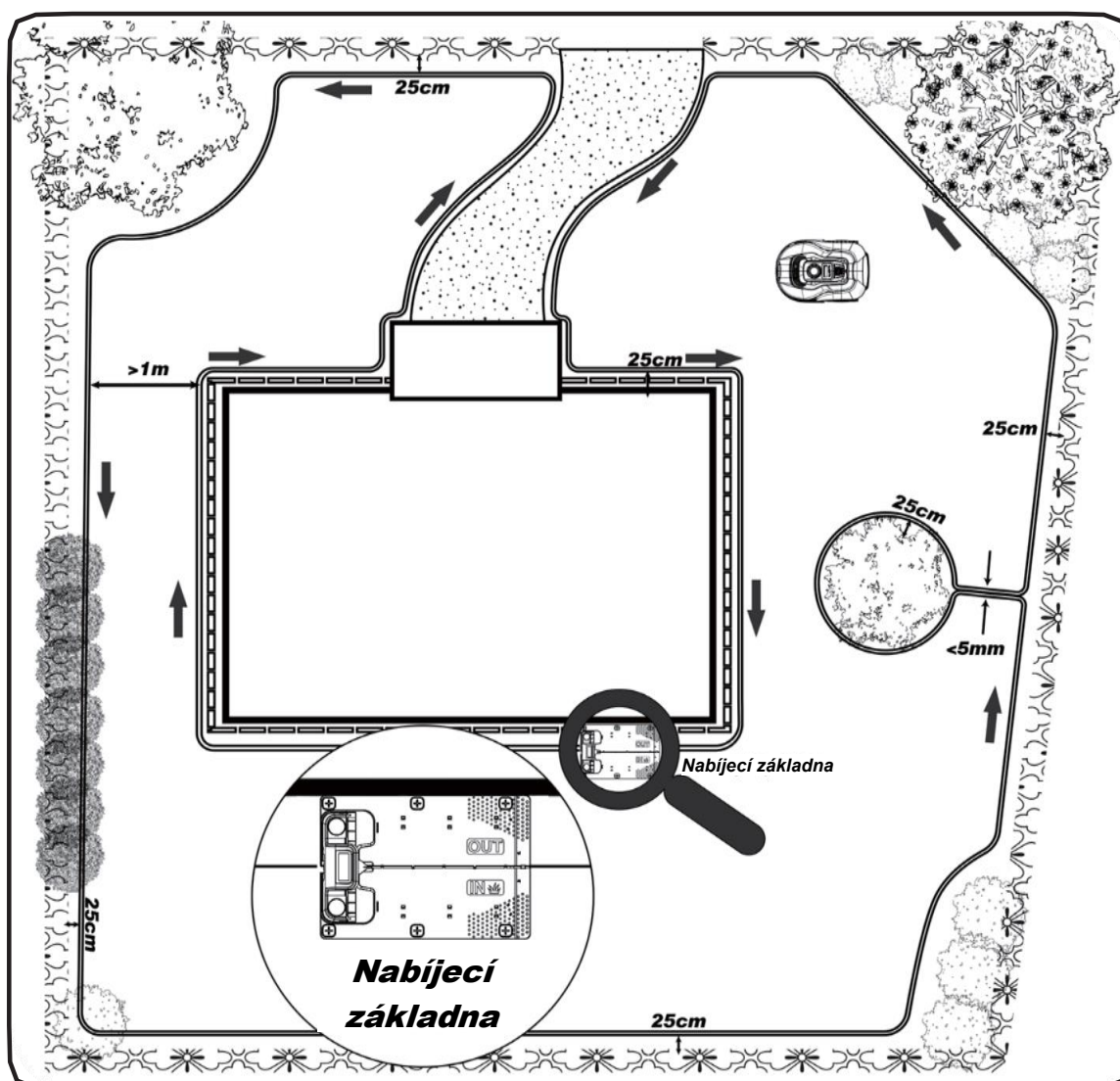

1. Instalace nabíjecí základny

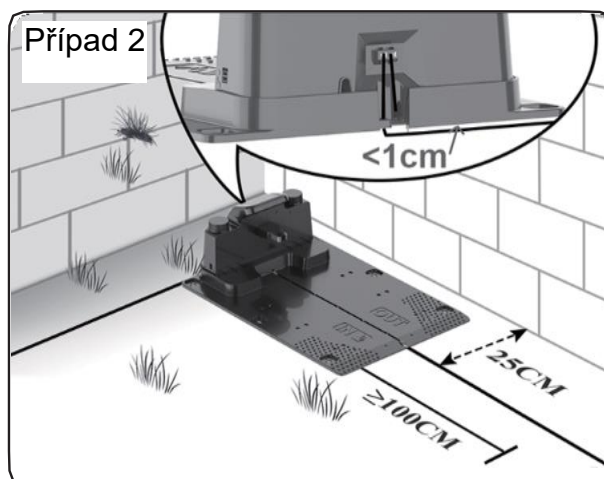
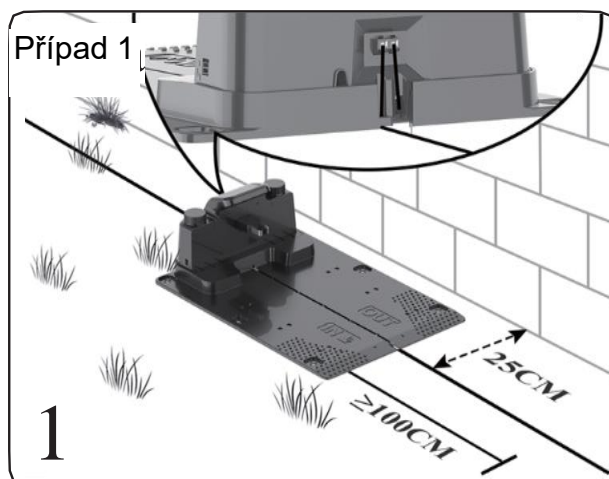

1.1 Nabíjecí základnu je možné umístit do blízkosti kůlny NEBO domu. Při pokládání ohraničujícího vodiče ponechte před nabíjecí základnou alespoň 1 m rovného vodiče bez překážek.

UPOZORNĚNÍ: Ohraničující vodič před nabíjecí základnou by měl být rovný v délce 1 m

bez rohů nebo překážek, aby bylo možné řádné dokování (zajíždění do základny).

Nabíjecí stanice musí být umístěna na relativně rovné ploše, nesmí být instalována na nakloněném povrchu nebo na jakémkoli místě, které způsobuje prohnutí její desky.

1.2 Doporučujeme umístit zdroj napájení na zeď minimálně do výšky 30 cm a napájecí kabel mimo pracovní oblast sekačky. Pokud to není možné, můžete jej v případě potřeby zakopat do země.

1.3 Odizolování ohraničujícího vodiče na jednom konci v délce přibližně 10 mm

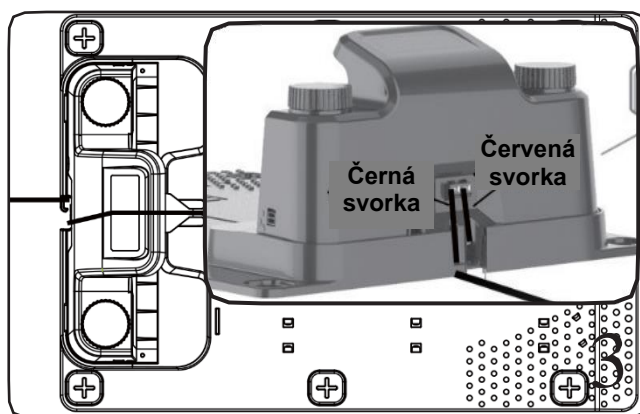
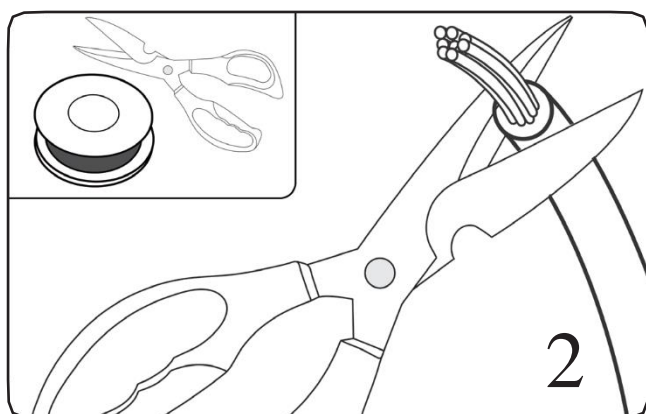

1.4 Vložte ohraničující vodič do svorky vodiče (ČERVENÉ) – to je strana OUT (ven). Poté protáhněte ohraničující vodič skrz otvor pod deskou nabíjecí základny.

1.5 Po položení ohraničujícího vodiče (vytvoření smyčky v pracovní oblasti) odřízněte nepotřebný vodič a odizolujte ohraničující vodič v délce přibližně 10 mm na druhé svorce vodiče (černá) – to je strana IN (dovnitř).

2. Instalace ohraničujícího vodiče (UPOZORNĚNÍ)

2.1 Při pokládání ohraničujícího vodiče použijte měřítko a udržujte vzdálenost 25 cm* mezi vodičem a obvodem. Kolíky pro instalaci vodiče by měly být umístěny přibližně 80 cm od sebe. Použijte dodané měřítko, aby byla zajištěna správná instalace. Terén může být nerovný, hustotu kolíků lze příslušným způsobem zvýšit.

UPOZORNĚNÍ: Maximální povolená délka ohraničujícího vodiče je 300 m.

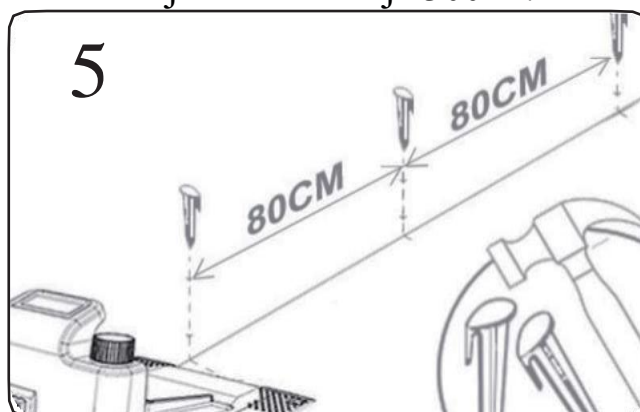
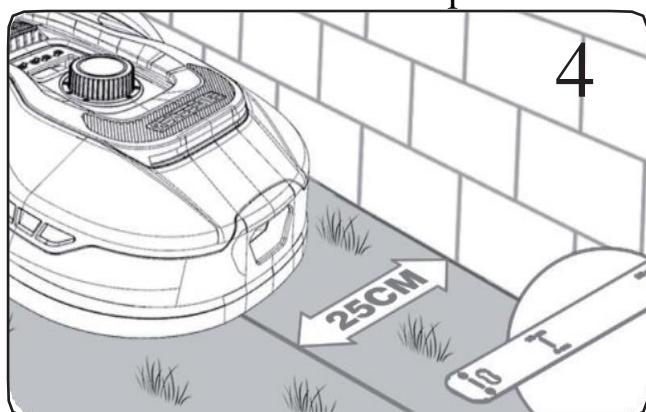

2.2 Pokud je překážka v rovině se zemí a sekačka ji může bezpečně přejet, jako je příjezdová cesta nebo chodník, pak mezi ní a ohraničujícím vodičem je potřeba pouze 8 cm prostoru.

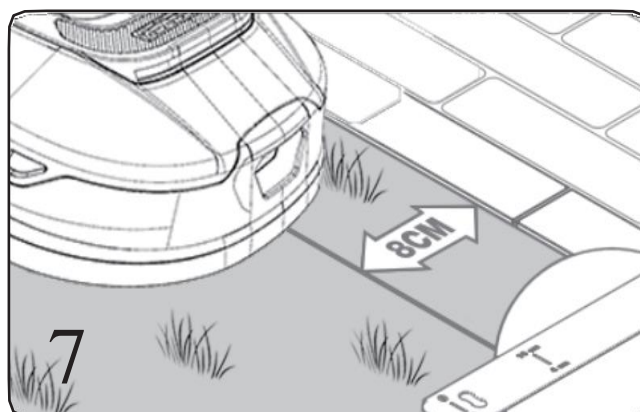
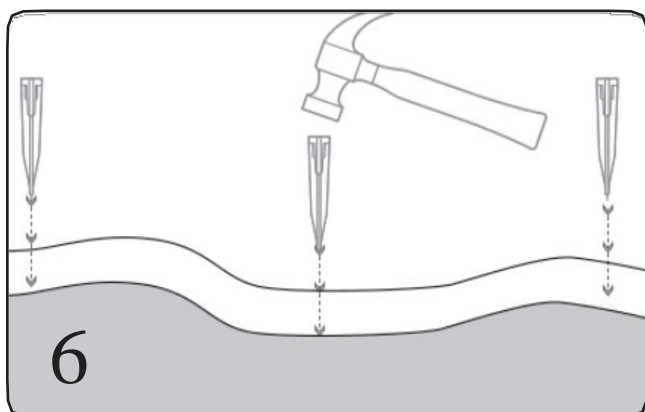

2.3 Požadavky na nastavení ostrůvku a velikost úzkého průchodu

UPOZORNĚNÍ: Pokud nechcete, aby sekačka vstoupila do nějaké oblasti trávníku, jako je například květinový záhon, keř nebo strom apod., můžete vytvořit pomocí ohraničujícího vodiče ostrůvek. Jak je znázorněno na obrázku 8, sekačka může projet úzkým průchodem o šířce 0,8 m.

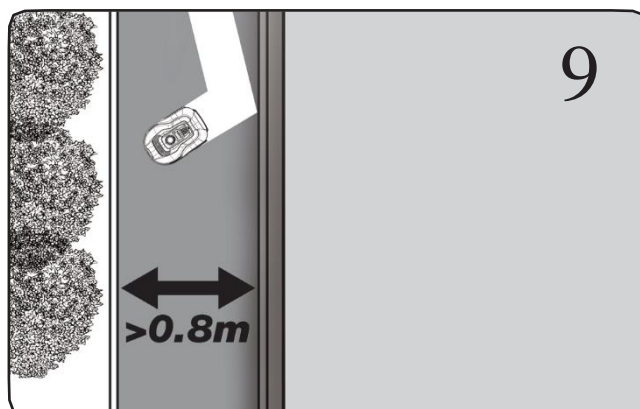
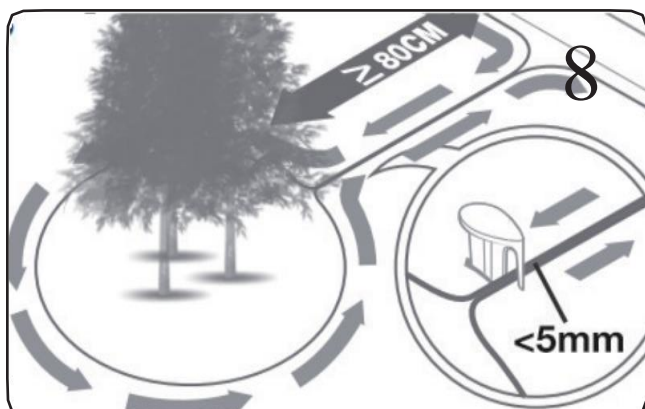

2.4 Zajistěte, aby byl ohraničující vodič perfektně rovný v každém rohu a aby byly všechny úhly tvořené ohraničujícím vodičem 90° nebo větší.

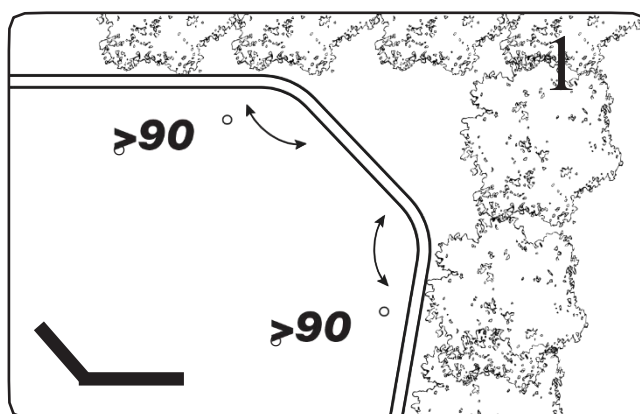
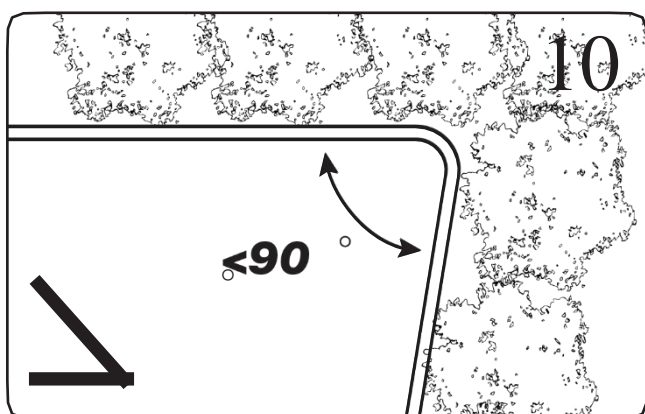

2.5 Svahy

UPOZORNĚNÍ: Sekačka má schopnost vyjet do svahů až 35 % (20°). Proto zamezte vjezdu do oblastí prudších, než je tento sklon. Jak vypočítat sklon vašeho trávníku.

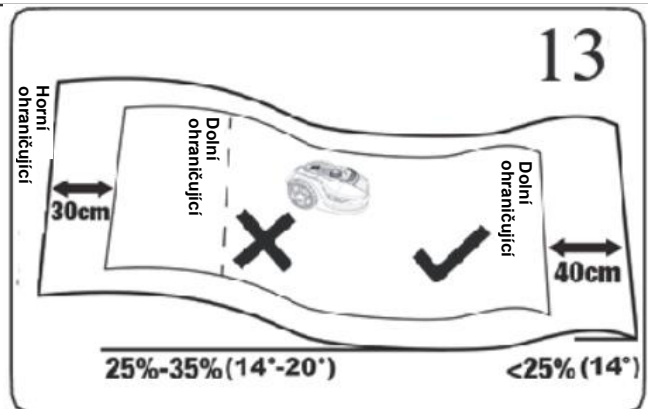
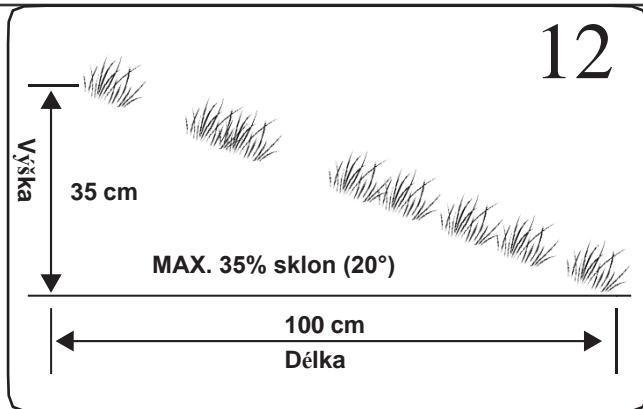

Instalujte ohraničující vodič na svahy podle obrázků 12 a 13.

3. Zapojte nabíjecí základnu ke zdroji napájení

Když máte správně položený ohraničující vodič, zastrčte zdroj napájení do elektrické zásuvky. Na nabíjecí základně se zeleně rozsvítí kontrolka LED. Tato kontrolka ukazuje stav připojení, jak je uvedeno v následující tabulce.

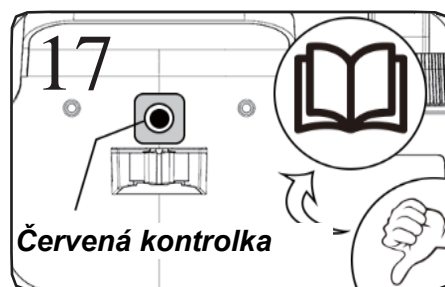
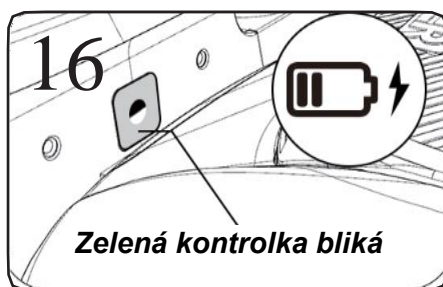
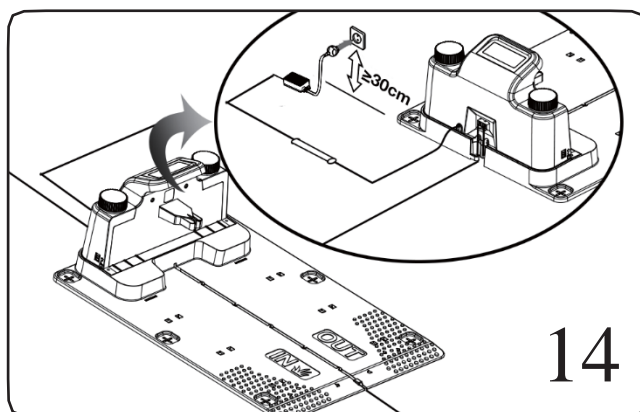

Stav kontrolky LED	Ilustrace	Činnost
Nesvítí.	Není přítomno napájení.	Potvrďte, že je napájecí kabel řádně připojen k nabíječce a že je nabíječka připojena k vhodnému zdroji napájení.
Zelená kontrolka svítí	Ohraničující vodič je připojen správně, sekačka je zcela nabitá.	Neaplikovatelné
Zelená kontrolka bliká	Sekačka se automaticky nabíjí.	Neaplikovatelné
Červená kontrolka bliká	Ohraničující vodič není připojen NEBO je ohran. vodič přerušný.	Zkontrolujte, zda jsou oba konce ohraničujícího vodiče správně a pevně připojeny do svorky vodiče. Zkontrolujte, zda není ohraničující vodič přerušný.

4. Otestování instalace

Nastavte výšku sečení na maximální úroveň (60 mm) pro první sečení. Umístěte sekačku dovnitř pracovní oblasti, nechte ji chvíli pracovat, poté zkontrolujte řádnou instalaci ohraničujícího vodiče. Zkontrolujte, zda sekačka odjede do nabíjecí stanice podél ohraničujícího vodiče. Když se sekačka úspěšně vrátí do nabíjecí základny, instalace byla dokončena správně!

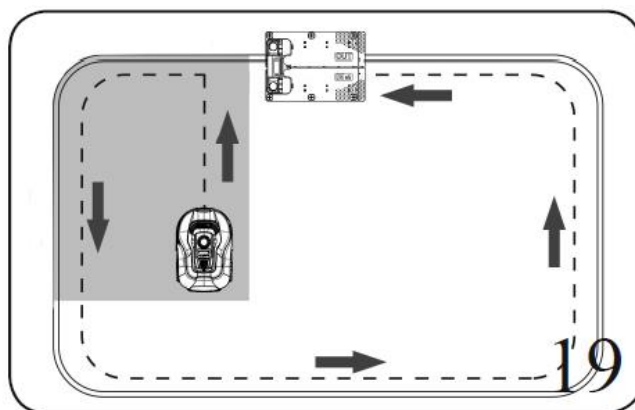
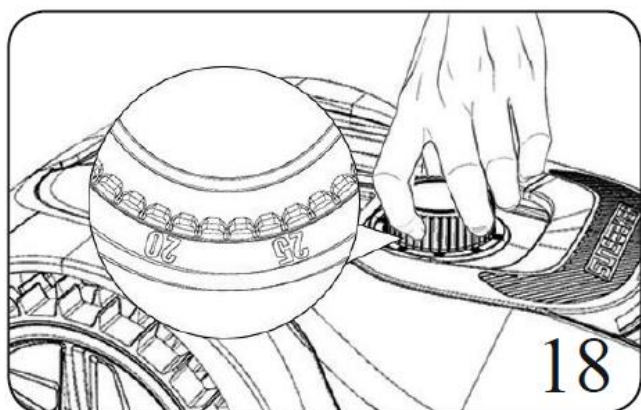

5. Rychlé použití robotické sekačky (digitální rozhraní)

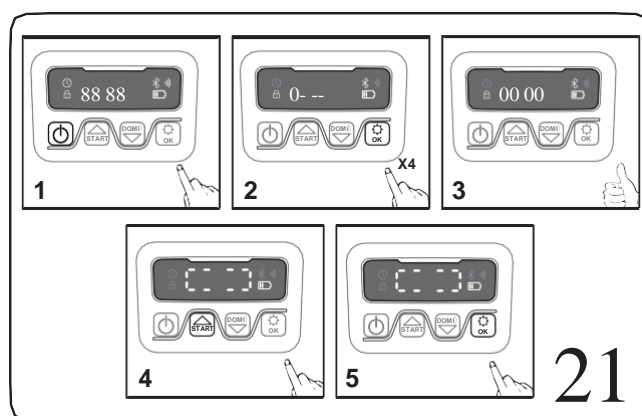
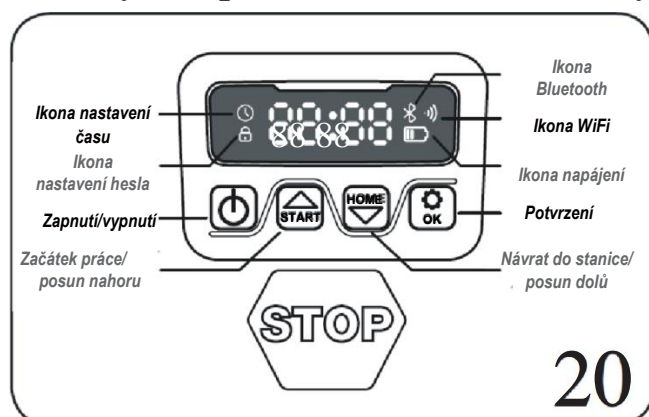

1) Po instalaci ohraničujícího vodiče můžete ROBOTICKOU SEKAČKU začít používat. (Při instalaci ohraničujícího vodiče použijte instalační příručku (průvodce instalací)).

2) Stiskněte VYPÍNAČ, dokud se ROBOTICKÁ SEKAČKA nezapne. Při prvním použití zadejte výchozí kód PIN 0000 stisknutím tlačítka OK čtyřikrát, když bliká číslice 0. (Kód PIN lze změnit, viz část „Nastavení“ v instalační příručce).

UPOZORNĚNÍ: ROBOTICKÁ SEKAČKA se vypne, pokud neobdrží žádný vstup během 30 sekund po jejím zapnutí.

Pokud zadáte nesprávný kód PIN desetkrát,

ROBOTICKÁ SEKAČKA vydá akustický signál (pípání) a poté se vypne.

3) Stiskněte tlačítko START a poté stisknutím tlačítka OK zahajte sečení.







4) Stiskněte tlačítko HOME a poté OK a robot se vrátí do nabíjecí stanice.

ROBOTICKÁ SEKAČKA bude nepřetržitě pracovat, dokud nezačne být úroveň nabití baterie nízká a poté se vrátí do nabíjecí stanice. Po dokončení nabíjení

ROBOTICKÁ SEKAČKA automaticky obnoví sečení nebo zůstane v nabíjecí základně podle plánu sečení.

6. Nastavení





6.1 Změna kódu PIN

Chcete-li změnit kód PIN současně stiskněte a podržte tlačítka  a  po dobu 3 sekund. Ikona  začne blikat, na displeji začne blikat „PIN1“, což znamená, že je třeba zadat starý kód PIN. Poté, co se zobrazí „PIN1“, první číslice začne blikat. Pomocí tlačítka  nebo  vyberte číslo a stiskněte tlačítko  jako potvrzení. Začne blikat další číslice. Pomocí stejného postupu zadejte celý starý kód PIN. Nyní můžete začít nastavovat svůj nový kód PIN. Chcete například nastavit nový kód PIN na 1234. Po zadání starého kódu PIN, na displeji bude blikat „PIN2“ a začne znovu blikat první číslice. Pomocí stejného postupu zadejte nový kód PIN (v tomto příkladu to je 1234). Poté se na displeji zobrazí text . Váš kód PIN je nyní úspěšně změněn.



Pouze pro ilustraci



6.2 Nastavení roku, data a času





Nastavení roku, data a času je povinné. Pokud nenastavíte tyto položky, ovlivní to čas plánu v následujícím nastavení. Tyto položky je třeba nastavit v pořadí rok, datum a čas. Při nastavování roku stiskněte a podržte tlačítko  po dobu 5 sekund, dokud nezačne blikat ikona  a číslo na displeji, například 2020. Pomocí tlačítka  nebo  vyberte požadovaný rok. Poté stisknutím tlačítka  potvrdíte a dokončíte nastavení.



Pouze pro ilustraci





Mezitím začne znovu blikat ikona  a zobrazí se číslo pro nastavení data, například, 08:25, což znamená 25. srpen.

Když bliká 0-.-, pomocí tlačítka  nebo  vyberte číslo a stiskněte tlačítko  jako potvrzení. Poté dokončete nastavení data.

Mezitím bude blikat ikona  a zobrazí se čas, například 13:25. Když bliká 0-.-, pomocí tlačítka  nebo  vyberte číslo a stisknutím tlačítka  proveďte potvrzení.



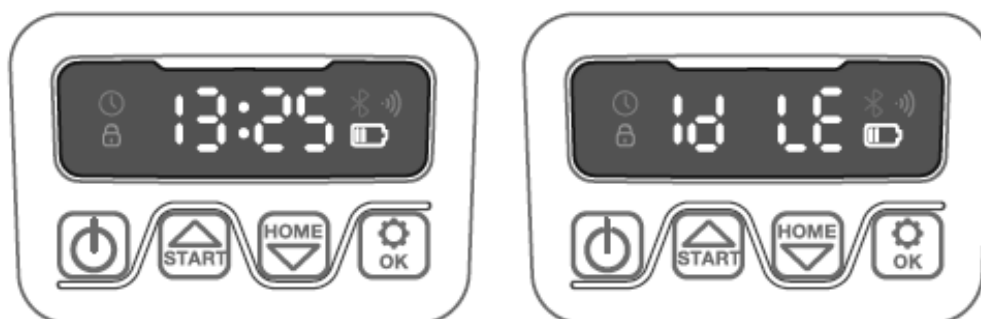

Nyní je dokončeno nastavení času, na obrazovce se zobrazí text 13 25.

6.3 Změna výchozího startovacího času

Výchozí startovací čas 9:00 lze kdykoli změnit současným stisknutím tlačítek  a  po dobu 3 sekund. Pokud například chcete změnit čas na 13:25, když bliká 0-.-, pomocí tlačítka  nebo  vyberte číslo a stisknutím tlačítka  proveďte potvrzení. Poté se na displeji zobrazí text 13 25 a vaše sekačka začne sekat od 13:25, ve stejné době zazní pípnutí.







6.4 Změna výchozí doby sečení denně

Výchozí doba sečení je nastavena na 8 hodin denně, můžete ji změnit v rozsahu 1 až 24 hodin. Stiskněte a podržte tlačítko  po dobu 3 sekund. Pokud chcete například provést změnu na 06H, když bliká text 06 H, pomocí tlačítka  nebo  vyberte číslo a pomocí tlačítka  proveďte potvrzení. Poté se na displeji zobrazí text 06 H. Následně bude sekačka sekat 6 hodin denně a ve stejné době zazní pípnutí.



6.5 Změna výchozí doby sečení týdně

Výchozí doba sečení týdně je 5 dní. Můžete provést změnu na 3 nebo 7 dní. Stiskněte a podržte tlačítka  a  po dobu 3 sekund. Chcete-li například provést změnu na 3 dny týdně, -05- bliká, pomocí tlačítka  nebo  vyberte číslo a stisknutím tlačítka  proveďte potvrzení. Poté se na displeji zobrazí text 03 00.

7. Seznam pro vlastní kontrolu funkčních a chybových zpráv

Zobrazení	Ilustrace	Činnost
F1	Aktivováno zpoždění kvůli dešti	Není požadována žádná akce.
E1	Sekačka mimo pracovní plochu	<ol style="list-style-type: none"> 1. Zkontrolujte, zda je sekačka uvnitř pracovní plochy, pokud v ní byla. 2. Zkontrolujte, zda je nabíjecí základna správně připojena k nabíječce a zda je nabíječka připojena ke vhodnému zdroji napájení. Pokud jsou správně připojeny, ohraničující vodiče jsou nesprávně zapojeny a musí být obráceny.
E11	Žádný signál ohraničujícího vodiče	<ol style="list-style-type: none"> 1. Pokud je sekačka uvnitř pracovní oblasti, zkontrolujte kontrolku LED nabíjecí stanice. Pokud svítí červeně, znamená to, že ohraničující vodič nebyl dobře připojen ke svorkám na nabíjecí základně. Pokud byl dobře připojen ke svorkám a kontrolka LED stále svítí červeně, zkontrolujte, zda není ohraničující vodič přerušen.
E2	Motor kol je zablokován	<ol style="list-style-type: none"> 1. Vypněte sekačku a přemístěte sekačku do oblasti bez překážek. 2. Zapněte sekačku. Stiskněte tlačítko START a poté OK. 3. Pokud se chybová zpráva stále zobrazuje, vypněte napájení, otočte sekačku vzhůru nohama a zkontrolujte, zda nějaký předmět nebrání otáčení kol. 4. Odstraňte veškeré překážky, otočte sekačku do vzpřímené polohy a zapněte napájení. Stiskněte tlačítko START a poté OK.
E3	Žací disk je zablokován.	<ol style="list-style-type: none"> 1. Vypněte sekačku. 2. Otočte sekačku vzhůru nohama a zkontrolujte, zda nějaký předmět nebrání otáčení žacího disku. 3. Odstraňte veškeré překážky. 4. Otočte sekačku do vzpřímené polohy a přemístěte ji do oblasti s krátkou trávou nebo upravte výšku sečení. 5. Zapněte sekačku. Stiskněte tlačítko START a poté OK.
E4	Aktivace snímače překážek se neobnoví	<ol style="list-style-type: none"> 1. Vypněte sekačku. 2. Přemístěte sekačku do oblasti na vašem trávníku, která je bez překážek. 3. Odmontujte plovoucí kryt a zkontrolujte válcový magnet na plovoucím krytu. Pokud není přítomen magnet, vyměňte plovoucí kryt. 4. Zapněte napájení. Stiskněte tlačítko START a poté OK.
E5	Sekačka je zdvižena nahoru	<ol style="list-style-type: none"> 1. Vypněte sekačku. 2. Přemístěte sekačku do oblasti na vašem trávníku, která je bez překážek. 3. Zapněte sekačku. Stiskněte tlačítko START a poté OK. 4. Pokud se chybová zpráva stále zobrazuje, vypněte napájení a otočte sekačku vzhůru nohama. Zkontrolujte, zda nějaký předmět nebrání pohybu osy předních kol. 5. Odstraňte veškeré překážky, otočte sekačku do vzpřímené polohy a zapněte napájení. Stiskněte tlačítko START a poté OK.

E6	Byl aktivován snímač převrácení	1. Otočte sekačku do vzpřímené polohy. Stiskněte tlačítko START a poté OK.
E7	Byly aktivovány snímače náklonu	1. Vypněte sekačku. 2. Přemístěte sekačku na rovnou plochu na vašem trávníku. 3. Zapněte sekačku. Stiskněte tlačítko START a poté OK.
E8	Neúspěšné dokování v nabíjecí stanici	1. Zkontrolujte, zda je ohraničující vodič na každé straně nabíjecí základny rovný v délce 1 m bez rohů nebo překážek, aby bylo zajištěno správné dokování (zajet do základny). 2. Nabíjecí stanice musí být umístěna na relativně rovné ploše, nesmí být instalována na nakloněném povrchu nebo na jakémkoli místě, které způsobuje prohnutí její desky. 3. Ručně umístěte sekačku do nabíjecí základny pro nabití. Po kompletním nabití sekačky stiskněte tlačítko START a poté OK.
BP	Tepelná ochrana baterie	1. Zkontrolujte teplotu baterie. Pokud je teplota příliš vysoká, počkejte, dokud se teplota nesníží. Pokud je teplota příliš nízká, počkejte, než bude teplota >5 °C, stiskněte tlačítko START a poté OK. 2. Pokud se chybová zpráva stále zobrazuje, instalujte novou baterii. Restartujte sekačku. Stiskněte tlačítko START a poté OK. 3. Pokud se chyba zobrazuje opakovaně, požádejte o pomoc servisního zástupce.
EE	Neznámá chyba	1. Restartujte sekačku. Stiskněte tlačítko START a poté OK. Pokud se chybová zpráva stále zobrazuje, požádejte o pomoc servisního zástupce.

8. Aktualizace softwaru

Software je možné aktualizovat, pokud je k dispozici nová verze. Nejnovější software lze stáhnout z naší webové stránky: www.ama.it. Aktualizace pomocí USB. Pokyny ke stažení a instalaci naleznete níže:

- (1) Vyhledejte nejnovější verzi softwaru na webu: www.ama.it. Uložte soubor na prázdnou jednotku USB (flash disk) naformátovanou na FAT32. Smažte jakékoli další soubory na disku a zkontrolujte formát. Pokud není disk naformátován na FAT32, přeformátujte disk.
- (2) Umístěte sekačku na bezpečný a rovný povrch. Stisknutím tlačítka  zapněte sekačku.
- (3) Vložte jednotku USB (flash disk) do portu. (Viz obr. Q1.)
- (4) Zapněte sekačku. Aktualizace se spustí automaticky. Počkejte, dokud se na displeji nezobrazí OK, poté vyjměte jednotku USB (flash disk) a pevně uzavřete ochranný kryt.
- (5) Příručka dodaná s vaší sekačkou je založena na výchozím softwaru v době výroby. Některé nové funkce, které jsou součástí nové verze, nemusí být v příručce uvedeny.

9. Údržba

Sekačka tvrdě pracuje a je nutné ji čas od času vyčistit a zkontrolovat. Některé díly budou vyžadovat výměnu poté, co se opotřebí. Před prováděním jakéhokoli servisu nebo údržby vypněte stroj. Níže naleznete informace, jak provádět údržbu sekačky.

9.1 Udržujte nože ostré!

VAROVÁNÍ: Před čištěním, seřizováním nebo výměnou nožů sekačku **VYPNĚTE** a nasad'te si ochranné rukavice.

VAROVÁNÍ: Při montáži nových nožů je nutné vyměnit všechny nože. Není povinné vyměnit všechny šrouby, pokud jsou v dobrém stavu. Pokud byl šroub poškozen nebo jej nelze upevnit, pak potřebujete nový šroub pro montáž nože. To je důležité pro zajištění upevnění nože a vyvážení rotujícího žacího kotouče. Nepoužití nových šroubů může způsobit vážné zranění.

Každý žací nůž má životnost až 2 měsíce, když je stroj naprogramován na každodenní sečení. Vždy zkontrolujte, zda nemají nože vrypy, praskliny nebo nejsou poškozené, a pokud ano, vyměňte je. Pokud jsou žací nože tupé a opotřebené, je třeba je vyměnit za náhradní nože dodané s vaší sekačkou. Náhradní nože jsou také k dispozici u vašeho nejbližšího prodejce sekaček.

Než se pokusíte vyměnit nože sekačky, vypněte napájení a nasad'te si ochranné rukavice.

DŮLEŽITÉ: Po našroubování nože na žací disk se ujistěte, že se nůž volně otáčí.

9.2 Udržujte výrobek v čistotě!

VAROVÁNÍ: Před čištěním **VYPNĚTE** sekačku. Před čištěním rotujícího žacího kotouče si nasad'te ochranné rukavice. Proved'te čištění pomocí proudu vody o nízkém tlaku (< 1 Mpa).

9.3 Uskladnění na zimu

Vaše sekačka bude v lepším stavu a déle vám sloužit, pokud ji necháte hibernovat. Ačkoli to může být trochu nepříjemné, doporučujeme sekačku během zimy uložit do kůlny nebo garáže.

Než uložíte sekačku k „zimnímu spánku“, doporučujeme provést následující postup:

1. Důkladně vyčistěte sekačku.
2. Kompletně nabijte baterii a vyjměte ji ze sekačky.
3. Vypněte napájení.
4. Aby se maximalizovala životnost baterie, před uskladněním na zimu ji nabijte a vyjměte ze sekačky.

VAROVÁNÍ: *Chraňte spodní stranu sekačky před vodou. NIKDY neskladujte sekačka venku vzhůru nohama.*

9.4 Výměna baterie

VAROVÁNÍ: *Předtím, než se pokusíte provést jakékoli nastavení, výměnu nebo opravu vypněte napájení. Před výměnou nožů sekačku VYPNĚTE a nasad'te si ochranné rukavice.*

Pokud potřebujete vyměnit baterii, proveďte tyto kroky:

1. Otočte sekačku vzhůru nohama.
2. Odmontujte šrouby na krytu baterie. Sejměte kryt baterie.
3. Vyjměte opatrně starou baterii. Stiskněte západku a uvolněte konektory. UPOZORNĚNÍ: Netahejte za kabely. Podržte konektory a uvolněte západku.
4. Připojte novou originální baterii připojením konektoru, dokud se nezajistí ve správné poloze (kliknutí).
5. Instalujte baterii, jak je znázorněno na obrázku. Umístěte kryt zpět na místo a utáhněte šrouby.

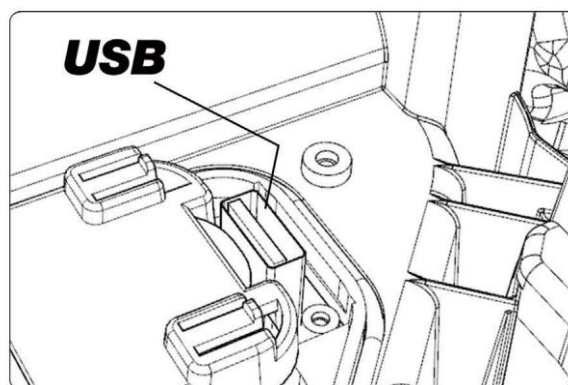
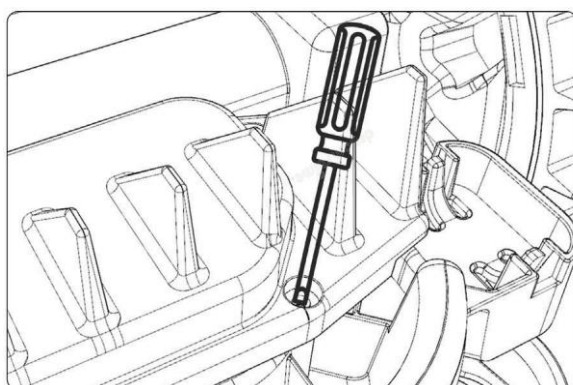
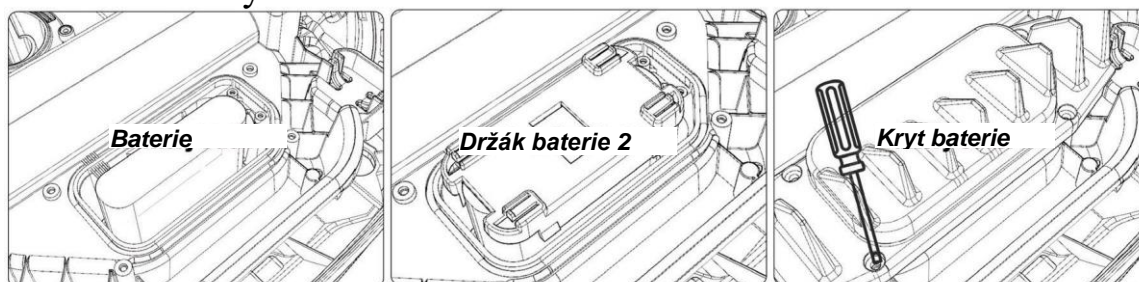

Q1

APLIKACE A IOT

Proč připojit sekačku?

Robotická sekačka je zařízení IoT (internet věcí). Abyste získali plnou funkčnost vaší sekačky a udrželi ji aktualizovanou na nejnovější software, musí být připojena k internetu pomocí připojení WIFI 2.4G nebo Bluetooth 4.0.

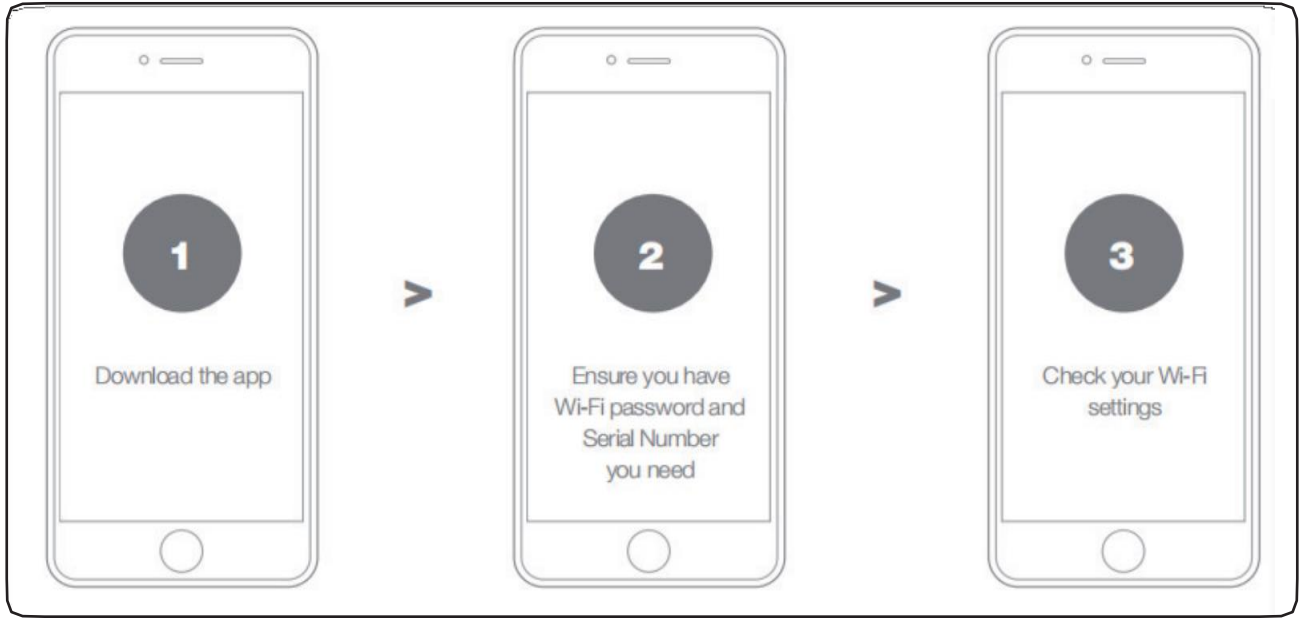

1. Stáhněte si aplikaci

Nejprve si stáhněte bezplatnou aplikaci. Můžete ji získat z obchodu pro systém Android (4.4.2 nebo vyšší) nebo App Store (iOS 11 nebo vyšší).



2. Zajistěte, abyste měli:

- Heslo vaší sítě WIFI.
- Sériové číslo sekačky: Naleznete jej na štítku pod zadní kapotou stroje.
- Pokud nechcete vypisovat sériové číslo, zadejte jej naskenováním kódu QR pomocí fotoaparátu telefonu.

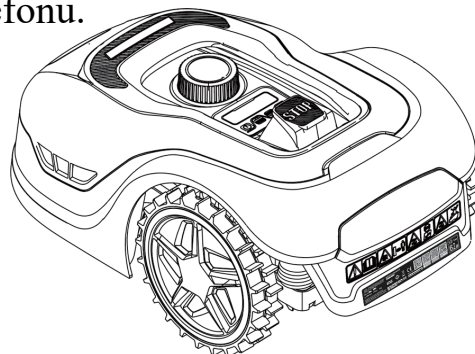

3. Zkontrolujte nastavení sítě WIFI

- Sekačka pracuje pouze s kmitočtem 2,4 GHz.
- Zajistěte, aby byly sekačka a telefon v prostředí stejného routeru.
- Během připojování zajistěte, aby byla vzdálenost mezi sekačkou, telefonem a routerem co nejkratší.
- **UPOZORNĚNÍ:** Když se sekačka přesune do oblasti trávníku se slabým nebo žádným signálem WIFI, pokyny odeslané z aplikace se provedou až po návratu sekačky do oblasti s dobrým signálem.

JAK PŘIPOJIT SEKAČKU K INTERNETU

Spusťte aplikaci a postupujte podle pokynů.

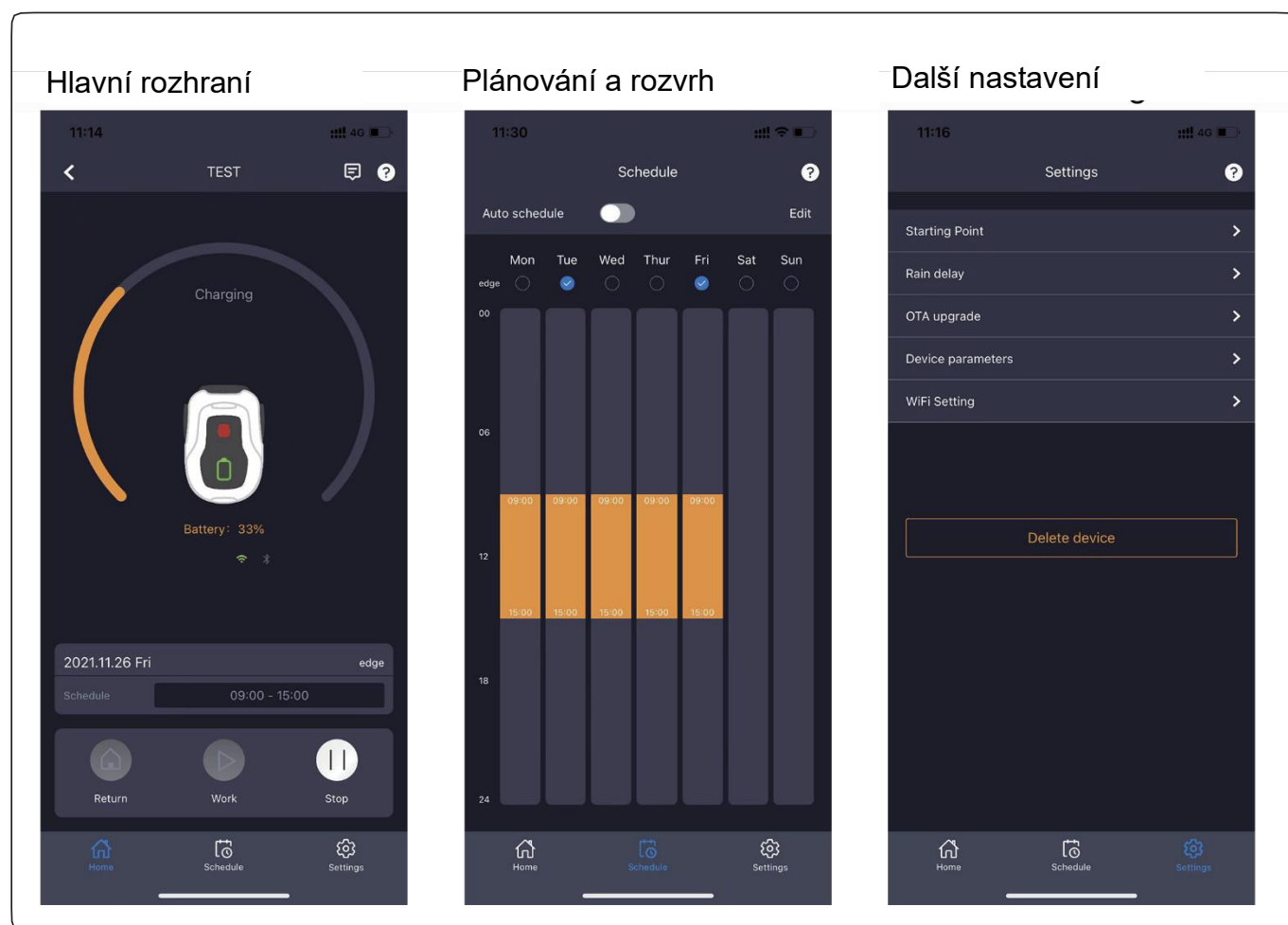

APLIKACE SEKAČKY NENÍ JEDNODUCHÉ DÁLKOVÉ OVLÁDÁNÍ

Nemyslete na aplikaci jako na dálkové ovládání, aplikace je nedílnou součástí pokročilého ekosystému sekačky založeného na cloud computingu. Jakmile je sekačka připojena, může přistupovat ke svým jedinečným pokynům pro automatické plánování z cloudu a je schopna stáhnout si nejnovější software pro optimalizaci svého výkonu.

1. Zaregistrujte si účet

t

11:16 4G

< Register

Please enter your email address

verification code Send

Please enter password

Please confirm your password

Password must be 8-20 characters and contain both numbers and letters (These special characters are allowed: !@#\$%^&*()_+~=:{};"<>? []\|.,/)

Register

Already have an account? [Login here](#)

User Agreement | Privacy Policy

2. Přidejte kód QR sekačky

11:19 4G

< Add devices Photos

Place QR code inside the box

Please check whether the robot is turned on; whether your phone's Bluetooth is turned on; whether the Wi-Fi signal exists

Manually pairing Bluetooth devices

3. Zadejte výchozí heslo sekačky 0000

11:22 4G

< Add devices

Serial Number

XXXXXXXXXXXXXXXXXXXX

The password of robotic lawn mower

Please check whether the robot is turned on; whether your phone's Bluetooth is turned on; whether the Wi-Fi signal exists

next

4. Připojení k síti (WIFI)

11:24 4G

< Connect to Wi-Fi

Configure Wi-Fi, you can control your devices anywhere

SSID

Wifi001

password

Please enter

Please enter Wi-Fi SSID and password, click Connect to start configuring the network. Tips: Only compatible with 2.4Ghz networks

Skip Connection



A.M.A. S.p.A.
Via Puccini, 28
42018 San Martino in Rio
Reggio Emilia, Italy

www.ama.it
ama@ama.it
Tel +39 0522 636911
Fax +39 0522 695753

P. IVA 00639260355
Cap. Soc. € 16.000.000 iv
REA n. 145889



PROHLÁŠENÍ O SHODĚ ES

Tímto prohlašujeme, na naši vlastní odpovědnost, následující reference

Ref.	Popis
99303	Robotická akumulátorová sekačka, model RBA 300
99305	Robotická akumulátorová sekačka, model RBA 500
99308	Robotická akumulátorová sekačka, model RBA 800
99310	Robotická akumulátorová sekačka, model RBA 1000

splňují ustanovení příslušných evropských směrnic:

- Směrnice **2006/42/ES (směrnice o strojních zařízeních)** a všechny normy: EN 50636-2-107 :2015/A2 :2020; EN 60335-1:2012 +A11:2014+A13:2017+A1:2019+A2:2019+A14:2019
- Směrnice **2014/53/ES (směrnice o rádiových zařízeních)** a normy: EN IEC 55014-1:2021; EN IEC 55014-2:2021, EN IEC 61000-3-2:2019; EN61000-3-3:2013+A1:2019; EN 301 489-1 V2.2.3, EN 301 489-3 V2.1.1; EN301 489-17 V3.2.4; EN 303 447 V1.1.1, EN 300 328 V2.2.2

Posouzení provedené oznámeným subjektem č. 0413, Intertek SEMKO AB, Kista, Švédsko s vydáním certifikátu číslo SE-RED 2101618 vyd. 1 ze dne 7/12/2021 a zkušebního protokolu 21100554SHA-001-002-003-004-005 ze dne 17/11/2021

- Směrnice **2014/35/CE (směrnice o nízkonapěťových zařízeních)** a normy EN 60335-2-29:2021, EN IEC 60335-1:2012+A11:2014+A13:2017+A1:2019+A2:2019+A14:2019+A15:2021, EN 62233:2008
- Směrnice **201/65/EU a nařízení (EU) 2015/863 (ROHS)** a normy IEC 62321-3-1:2013, IEC 62321-5:2013, IEC 62321-6:2015, IEC62321-7-1:2015, IEC 62321-8:2017

- Směrnice **2012/19/EU (označování zařízení (OEEZ))** a norma EN50419:2006
 - Směrnice 2000/14/ES a 2005/88/ES (hlučnost) a normy ISO 11094: 1991, EN ISO 3744:1995, EN ISO 3744:2010
- Posouzení provedené oznámeným subjektem č. 0905 Intertek Deutschland GmbH s vydáním certifikátu číslo 22SHX1119-01 ze dne 7/11/2022 a zkušebního protokolu 220800152SHA-001 ze dne 2/11/2022

Akustický výkon, naměřený 50,00 dB(A)
Akustický výkon, zaručený 55,00 dB(A)

San Martino in Rio (Reggio Emilia), 14/11/2022

Zákonný zástupce





S.p.A.
accessori macchine agricole

Via Puccini, 28 - 42018 San Martino in Rio (RE), Italia
Tel +39 0522 6369 (10 linee r.a.) / 698070 - Fax +39 0522 695753
Internet: <http://www.ama.it>
e-m@il: ama@ama.it

**AZIENDA CON
SISTEMA DI GESTIONE
CERTIFICATO DA DNV GL
= ISO 9001 =
= ISO 14001 =**